

# DIAMANT

## РУКОВОДСТВО ПО МОНТАЖУ

[www.gerardrussia.ru](http://www.gerardrussia.ru)  
[www.gerardroofs.ru](http://www.gerardroofs.ru)

 **GERARD®**  
КРОВЕЛЬНЫЕ СИСТЕМЫ

# ТЕХНИЧЕСКИЕ ДАННЫЕ

Длина листа: 1270 мм

Ширина листа: 398 мм

Количество листов на м<sup>2</sup>: 1,98

Масса на м<sup>2</sup>: 6,28 кг

Минимальный уклон: 14°



# ИЗОЛЯЦИЯ И ОБРЕШЕТКА

## ХРАНЕНИЕ И ТРАНСПОРТИРОВКА:

Листы и аксессуары композитной черепицы необходимо хранить на паллетах в заводской упаковке в сухом, хорошо проветриваемом помещении. Транспортировка черепицы и аксессуаров должна осуществляться на паллетах в водонепроницаемой пленке для защиты от влаги и предотвращения повреждений. В период проведения работ по монтажу композитной черепицы и нахождению паллет вне помещения, черепицу и аксессуары необходимо сохранять на паллетах в защитной пленке под водонепроницаемым навесом.

## НЕСТАНДАРТНЫЕ ЭЛЕМЕНТЫ:

Не используйте над уровнем кровли материалы, которые могут вызвать коррозию (например, медь, свинец, нержавеющую сталь).

## ПЕРЕДВИЖЕНИЕ ПО КРОВЛЕ:

При передвижении по кровле располагайте вес непосредственно на обрешетку композитной черепицы.

## ВЛАЖНАЯ ПОВЕРХНОСТЬ:

Не предпринимайте попыток ходить или вести работы на влажной кровле.

## ОБРЕШЕТКА:

Рекомендуемое сечение брусков контробрешетки – 50 x 80 мм. Сечение брусков обрешетки – 40 x 50 мм (если шаг стропил не превышает 900 мм).

## ШАГ ОБРЕШЕТКИ:

Шаг обрешетки для кровли Diamant составляет 398 мм.

## РЕГИОНАЛЬНЫЕ СТАНДАРТЫ:

Настоятельно рекомендуется всегда строго соблюдать строительные стандарты и нормативы, действующие в Вашем регионе.

## Общее руководство по монтажу:

Более подробную информацию вы можете получить в буклете **РУКОВОДСТВО ПО МОНТАЖУ**

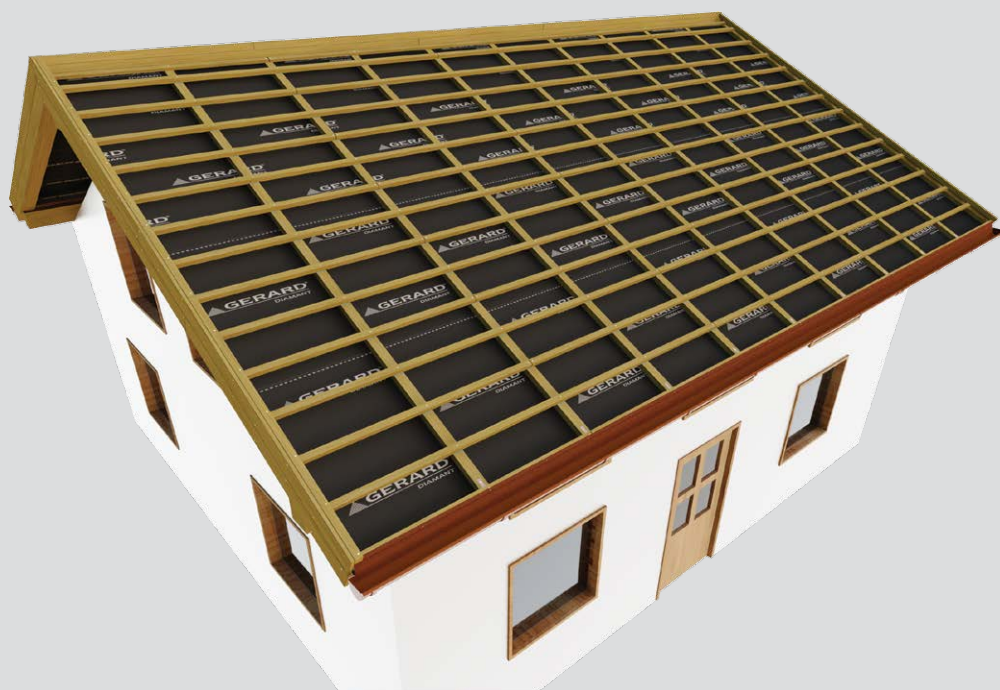
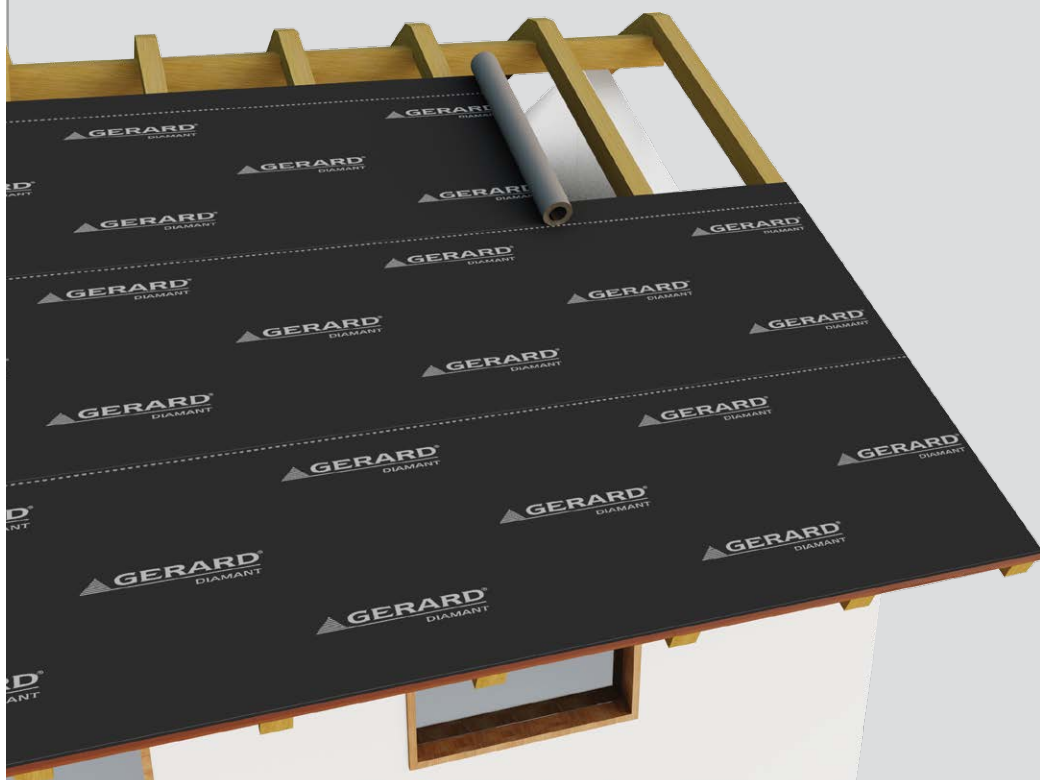

КОНЬКОВЫЙ БРУС



ФРОНТОН



ВАЛЬМОВЫЙ БРУС



КАРНИЗ

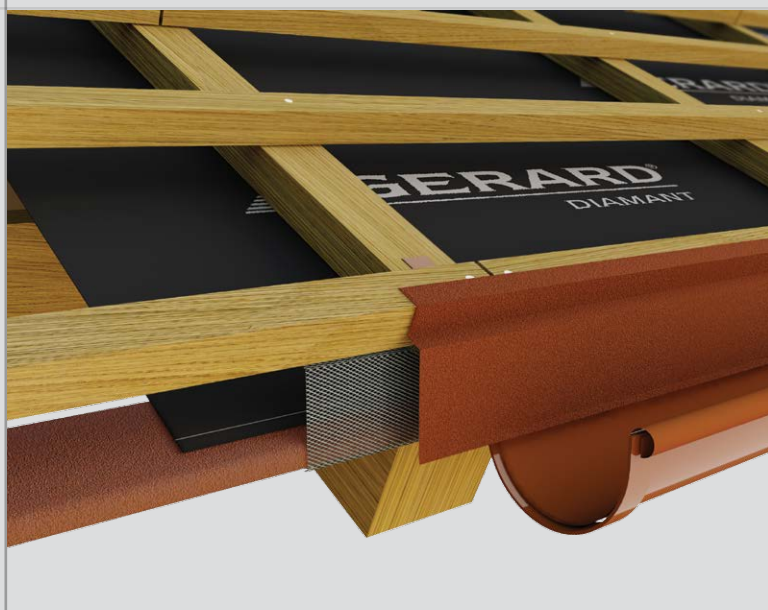

ЕНДОВА



ШАГ ОБРЕШЕТКИ

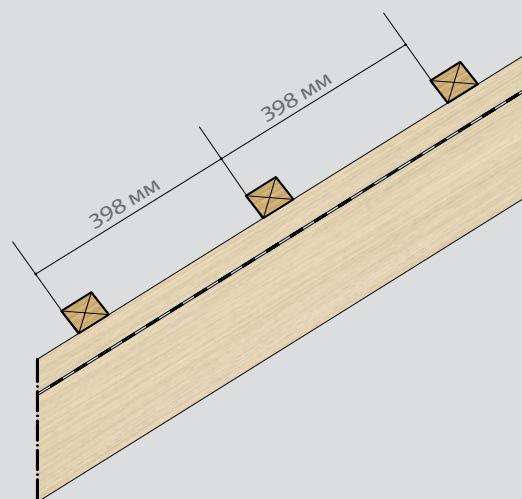

# ПЕРЕКРЫТИЕ ЛИСТОВ ЧЕРЕПИЦЫ

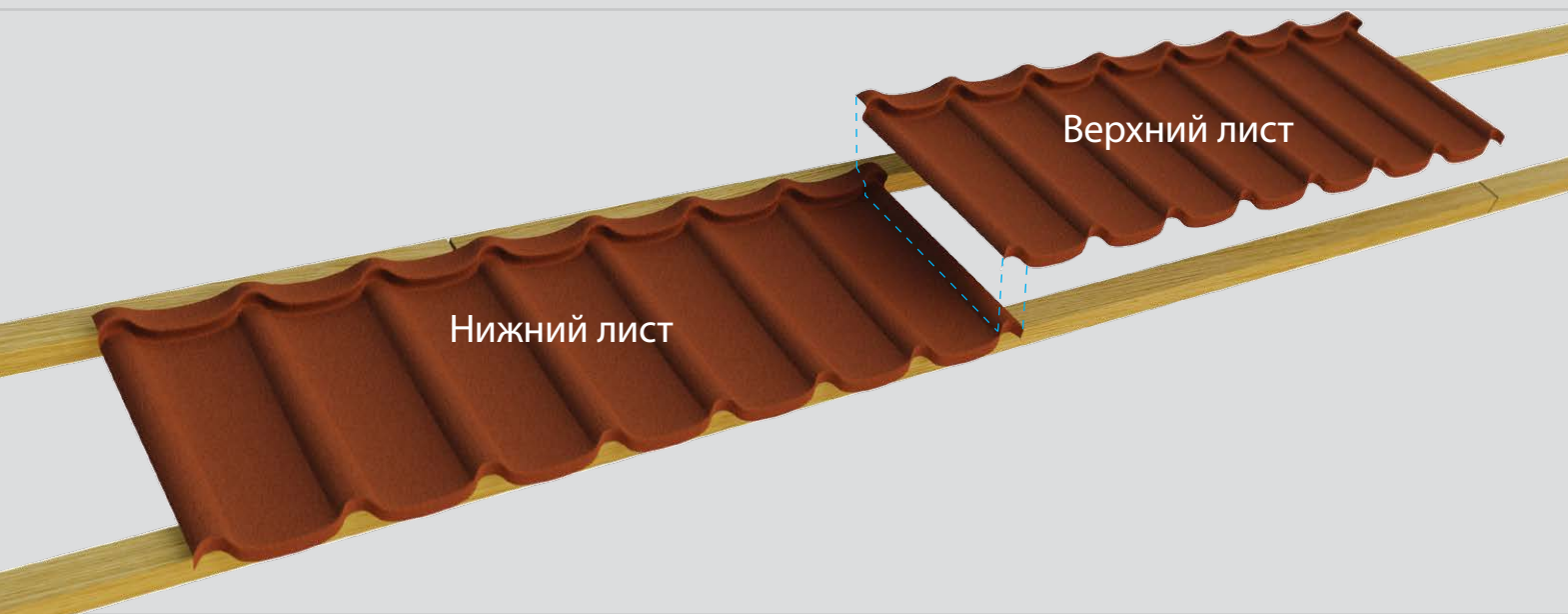

# УКЛАДКА ЛИСТОВ ЧЕРЕПИЦЫ

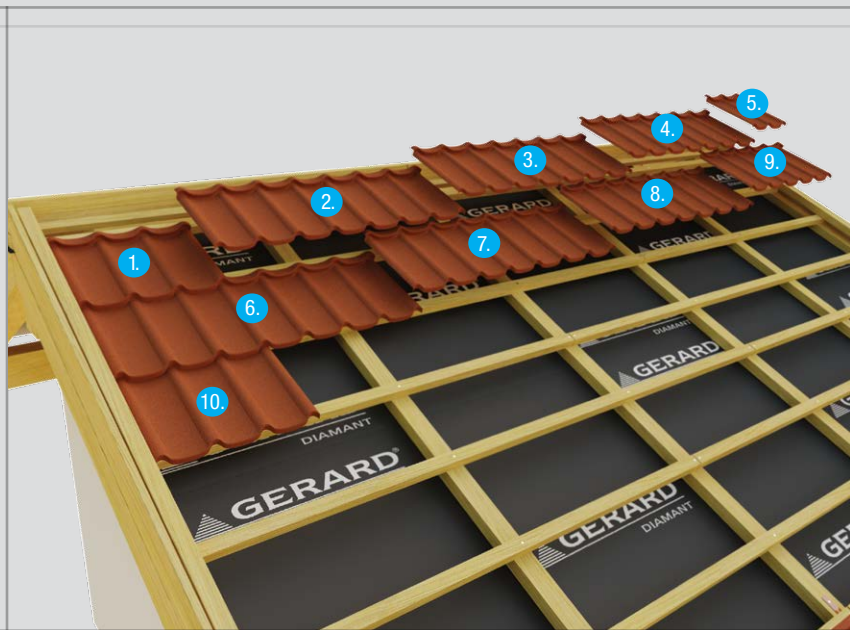
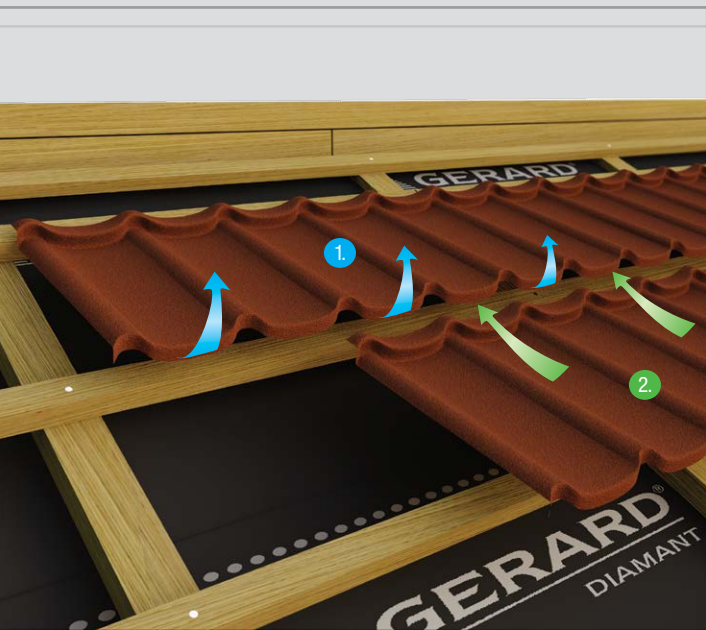

# РАСПОЛОЖЕНИЕ ГВОЗДЕЙ

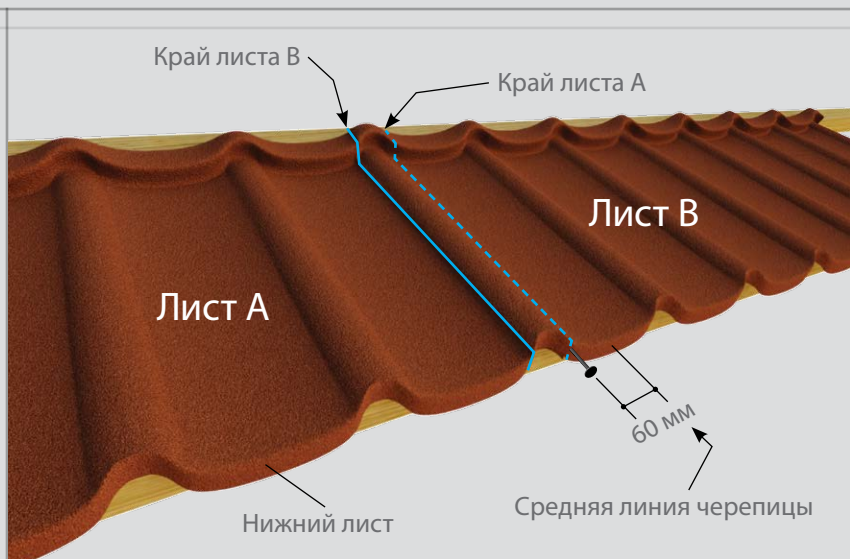
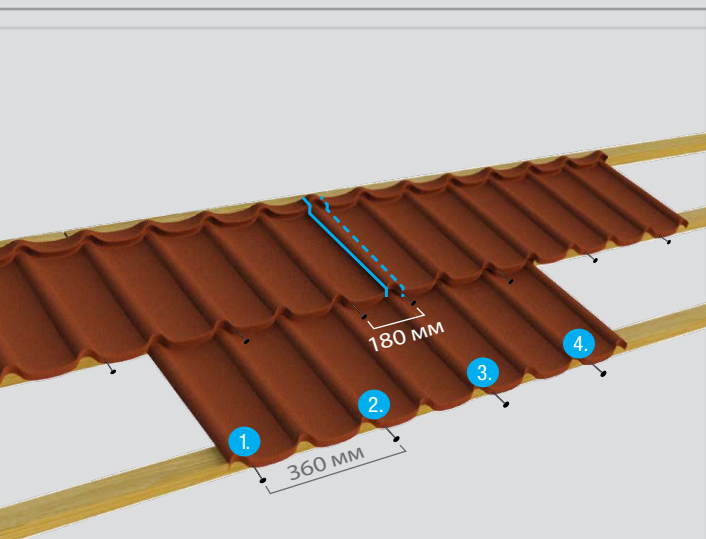

## МОНТАЖ ЧЕРЕПИЦЫ НА КАРНИЗЕ

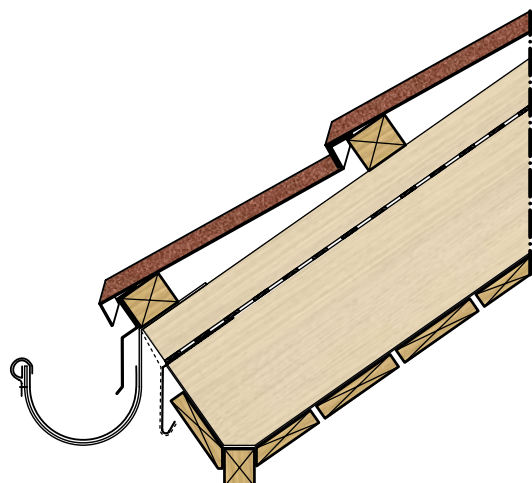
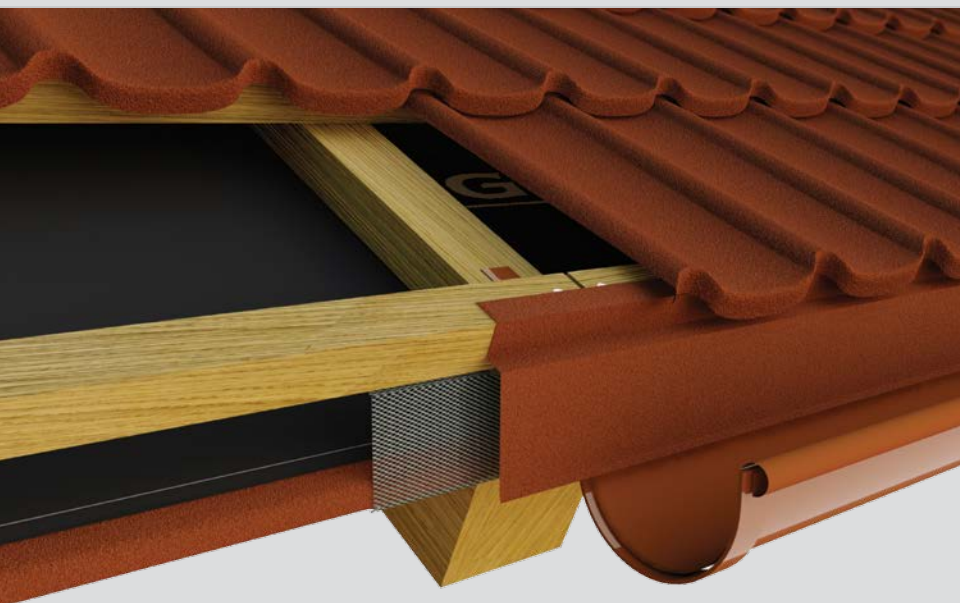

## МОНТАЖ КОНЬКОВОГО ЭЛЕМЕНТА

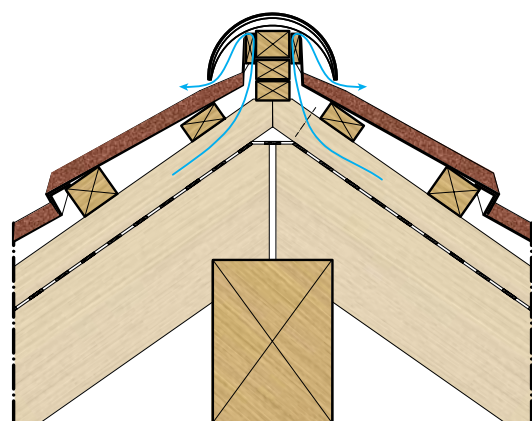

## МОНТАЖ ЧЕРЕПИЦЫ НА ВАЛЬМОВОЙ КРОВЛЕ

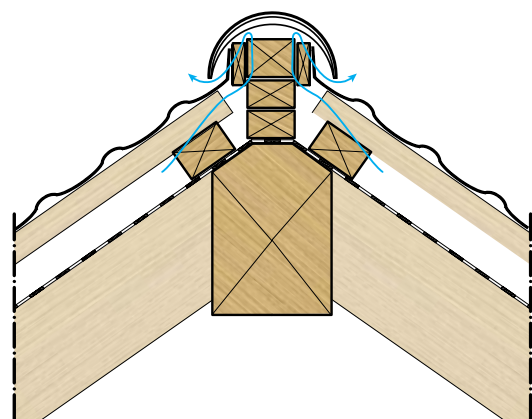

## МОНТАЖ ЧЕРЕПИЦЫ НА ФРОНТОНЕ

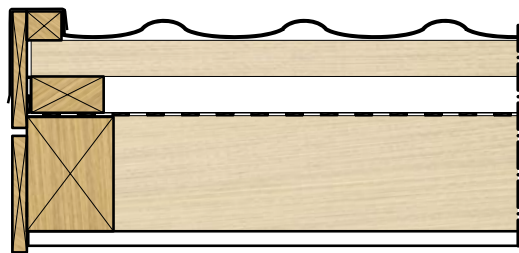
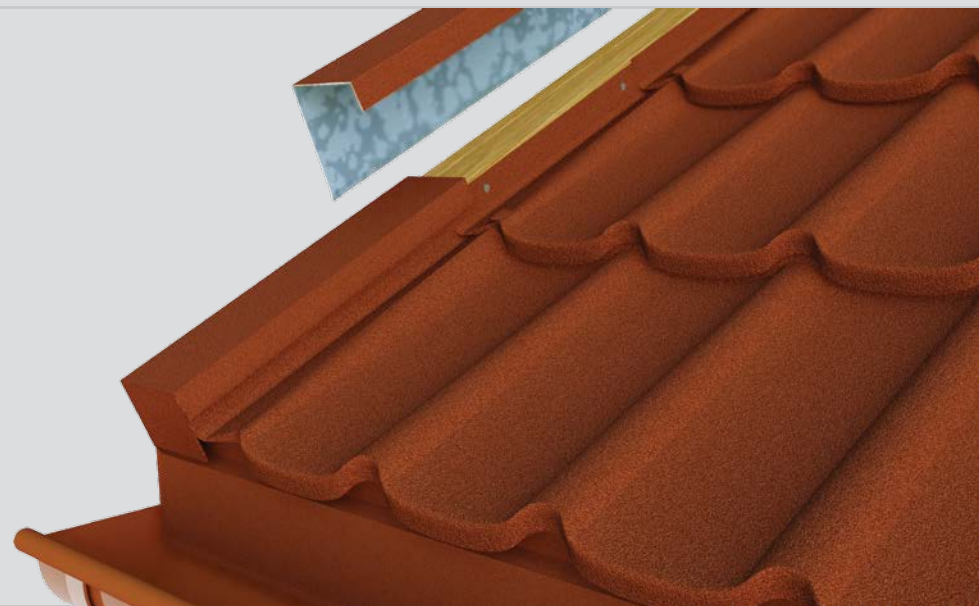

## МОНТАЖ ЧЕРЕПИЦЫ В ЕНДОВЕ

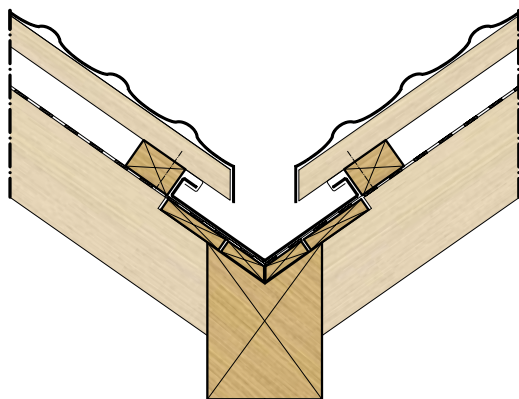

## МОНТАЖ ПРИМЫКАНИЯ К СТЕНЕ

